

PORTERO ELECTRÓNICO
ELECTRONIC DOOR-ENTRY SYSTEM
PORTIER ELECTRÓNIQUE



PROGRAMACIÓN DEL TECLADO PARA EL CONTROL DE ACCESOS
Guía rápida

PROGRAMMING THE KEYPAD FOR ACCESS CONTROL
Quick guide

PROGRAMMATION DU CLAVIER POUR LE CONTRÔLE DES ACCÈS
Guide rapide



























MANUAL DE USUARIO.....2

USER`S MANUAL.....5

MANUEL D'UTILISATION.....8

ÍNDICE

MENÚ DE INSTALACIÓN	3
NÚMERO DE DÍGITOS PARA LOS CÓDIGOS DE APERTURA DE PUERTA	
NÚMERO DE INTENTOS FALLIDOS	
TIEMPO DE BLOQUEO DEL TECLADO	
ACCESO AL MENÚ DE USUARIO	
CÓDIGO MAESTRO	
MENÚ DE USUARIO	4
CÓDIGO DE USUARIO/APERTURA DE PUERTA	
TIEMPO DE ACTIVACIÓN DEL RELÉ DE ABREPUERTAS	
ALTERACIONES EN LOS CÓDIGOS DE USUARIO POR CAMBIOS EN EL NÚMERO DE DÍGITOS (Posición 1 del menú de instalación)	4

MENÚ DE INSTALACIÓN	
Entrar en el menú de instalación	 <p>  +  +  +  + Código Maestro Código Maestro de fábrica: 12345 </p>
POSICIÓN 1 Número de dígitos de los códigos de usuario/apertura de puerta	 <p>  4 dígitos  6 dígitos  5 dígitos * </p>
POSICIÓN 2 Número de intentos fallidos permitidos al introducir un código.	 <p>  Ilimitado *  2 intentos  1 intento  3 intentos </p>
POSICIÓN 3 Tiempo de bloqueo de teclado una vez agotados los intentos fallidos.	 <p>  1 minuto *  4 minutos  2 minutos  5 minutos  3 minutos </p>
POSICIÓN 4 Sin aplicación	 <p>  </p>
POSICIÓN 5 Habilitar/Deshabilitar el acceso al menú de usuario	 <p>  Deshabilita el acceso  Habilita el acceso * </p>
POSICIÓN 6 Cambiar el código maestro	 <p> Nuevo código Maestro + Confirmación: Nuevo código Maestro </p>
SALIDA DEL MENÚ DE INSTALACIÓN	

* Valor de fábrica

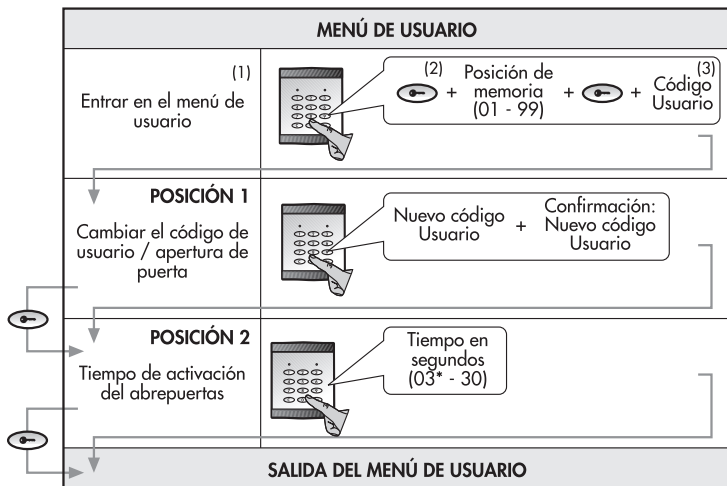

* Valor de fábrica

- (1) Para poder acceder al menú de usuario es necesario que el acceso se encuentre habilitado en la posición 5 del menú de instalación (Ver página 2).
- (2) Para acceder al menú de usuario 2 (segunda puerta) pulsar + .
- (3) La posición 01 viene de fábrica con el código de usuario / apertura de puerta 54321. Si es la primera vez que entra en una posición de memoria distinta a la 01 marque el código maestro.

ALTERACIONES EN LOS CÓDIGOS DE USUARIO POR CAMBIOS EN EL NÚMERO DE DÍGITOS (Posición 1 del menú de instalación)

	EJEMPLO 1		EJEMPLO 2	
	Nº DÍGITOS	CÓDIGO USUARIO	Nº DÍGITOS	CÓDIGO USUARIO
ANTES DEL CAMBIO	5	54321	5	54321
DESPUÉS DEL CAMBIO	4	5432	6	543210

CONTENTS

INSTALLATION MENU	6
NUMBER OF DIGITS FOR DOOR-OPENING CODES	
NUMBER OF UNSUCCESSFUL ATTEMPTS	
TIME KEYPAD REMAINS BLOCKED	
ACCESS TO USER MENU	
MASTER CODE	
USER MENU	7
USER / DOOR-OPENING CODE	
ACTIVATION TIME OF THE ELECTRIC LOCK RELAY	
ALTERATIONS TO USER CODES DUE TO CHANGES IN THE NUMBER OF DIGITS (POSITION 1 OF THE INSTALLATION MENU)	7

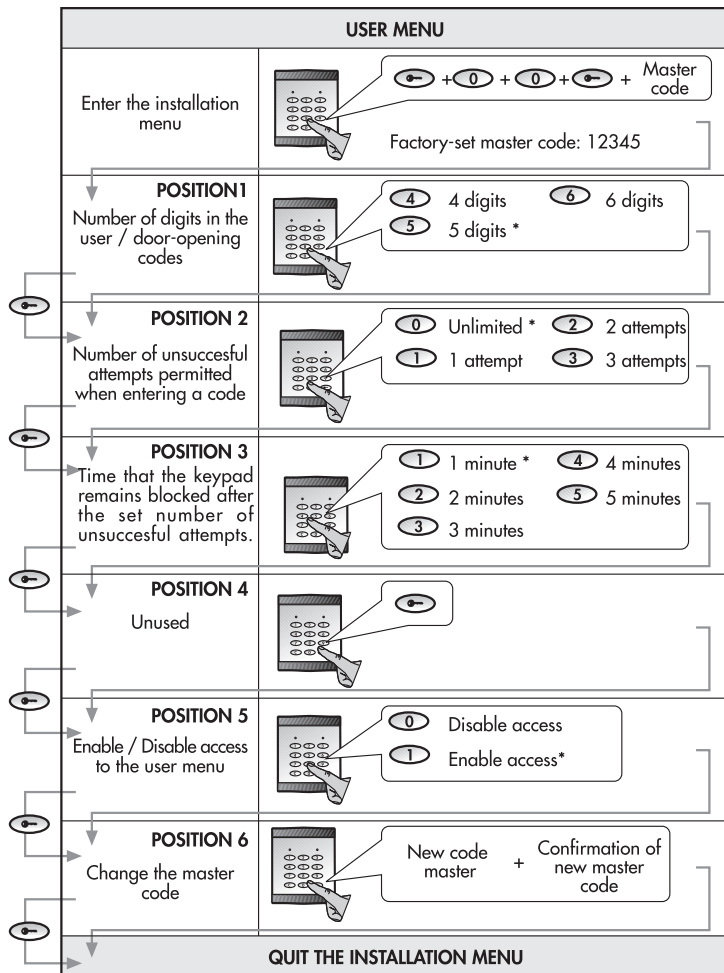

* Factory default

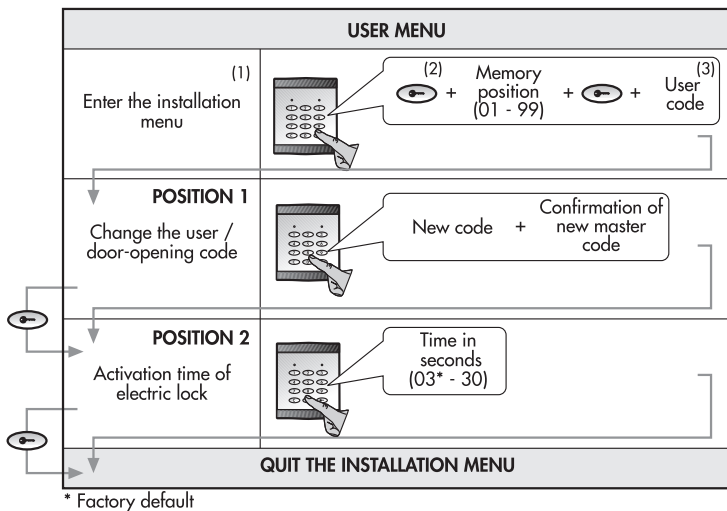

(1) To be able to access the user menu, it is necessary for access to be enabled in position 5 of the installation menu (see page 5.)

(2) To access user menu 2 (second door), press  + 

(3) Position 1 leaves the factory with the user / door-opening code set to 54321. If this is the first time that you are entering a memory position other than 01, type in the master code.

ALTERATIONS TO USER CODES DUE TO CHANGES IN THE NUMBER OF DIGITS (Position 1 of the installation menu)

	EXAMPLE 1		EXAMPLE 2	
	Nº DIGITS	USER CODE	Nº DÍGITS	USER CODE
BEFORE CHANGING	5	54321	5	54321
AFTER CHANGING	4	5432	6	543210

TABLE DES MATIÈRES

MENU D'INSTALLATION	9
NOMBRE DE CHIFFRES POUR LE CODE D'OUVERTURE DE PORTE	
NOMBRE D'ESSAIS SANS SUCCÈS	
TEMPS DE BLOCAGE DU CLAVIER	
ACCÈS AU MENU D'UTILISATEUR	
CODE MAÎTRE	
MENU D'UTILISATEUR	10
CODE D'UTILISATEUR/D'OUVERTURE DE PORTE	
TEMPS D'ACTIVATION DU RELAIS DE LA GÂCHE	
CHANGEMENTS DANS LES CODES D'UTILISATEUR DUS AUX MODIFICATIONS DU NOMBRE DE CHIFFRES(Position 1 du menu d'installation)	10

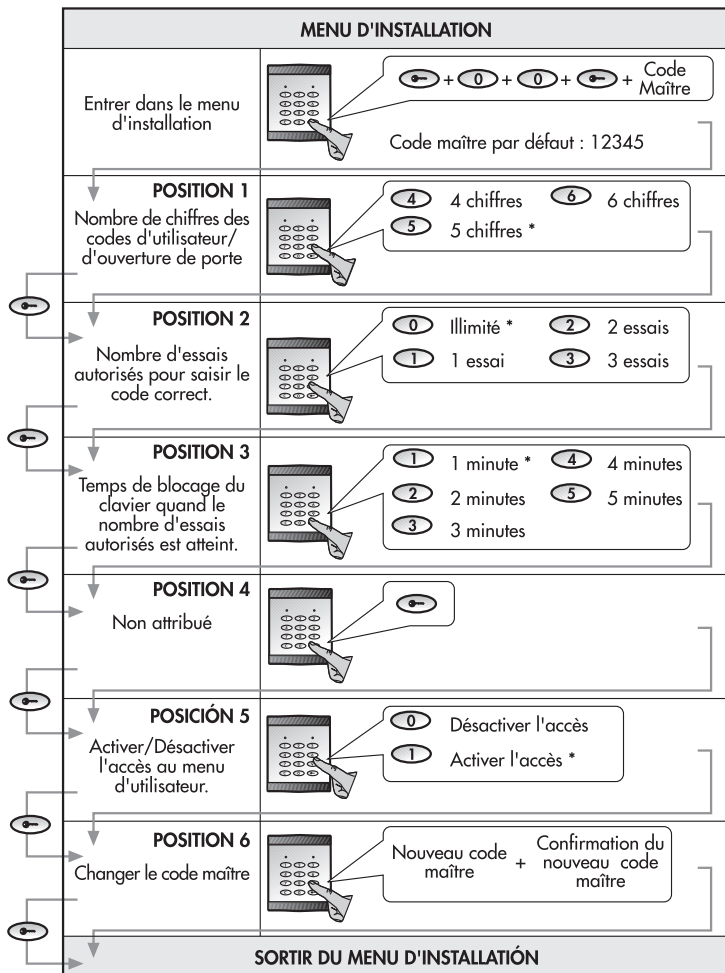

* Valeur d'usine par défaut

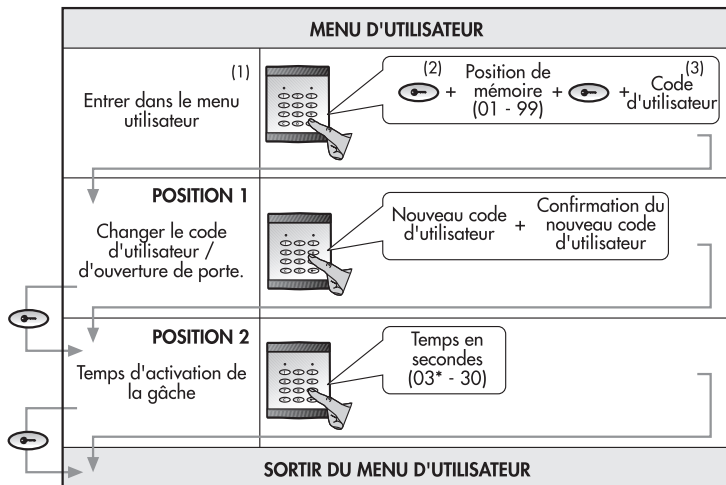

* Valeur d'usine par défaut

(1) Pour pouvoir accéder au menu d'utilisateur, il faut que l'accès soit activé en position 5 du menu d'installation (Voir la page 10).

(2) Pour accéder au menu d'utilisateur 2 (deuxième porte), appuyer sur +

(3) La position 01 sort de l'usine avec le code d'utilisateur / d'ouverture de porte 54321.

Si c'est la première fois que vous entrez dans une position de mémoire autre que la 01 saisissez le code maître.

CHANGEMENTS DANS LES CODES D'UTILISATEUR DUS AUX MODIFICATIONS DU NOMBRE DE CHIFFRES (Position 1 du menu d'installation)

	EXEMPLE 1		EXEMPLE 2	
	N° CHIFFRES	CODE D'UTILISATEUR	N° DE CHIFFRES	CODE D'UTILISATEUR
AVANT LE CHANGEMENT	5	54321	5	54321
APRÈS LE CHANGEMENT	4	5432	6	543210

